

bq termic<sup>+</sup>

**TriaAir NOTUS - NEW GENERATION**  
DECENTRALE VARMEGENVINDINGSANLÆG

[www.termicplus.dk](http://www.termicplus.dk)

# Indhold



Generel Information

2



Lufttilslutninger  
Placering

5



Tilbehør

8

Tekniske Data  
og Dimensioner



Kontrol  
Muligheder



## New Generation Ventilationsanlæg med varmegenvinding

**Decentraliserede ventilationsanlæg med varmegenvinding spiller en afgørende rolle i skabelsen af sunde, energieffektive indendørs miljøer. Deres evne til at genvinde varme og samtidig opretholde indendørs luftkvalitet gør dem til en værdifuld tilføjelse til moderne boligbyggeri.**

**TriaAir NOTUS** ventilationsanlæg med varmegenvinding er avancerede mekaniske ventilations-systemer designet til effektiv udskiftning af indendørs og udendørs luft samtidig med at energitabet minimeres. Disse enheder benyttes i boligområder for at opretholde indendørs luftkvalitet, reducere energiforbruget og øge den generelle komfort.

**TriaAir NOTUS** ventilationsanlæg udskifter brugt indendørs luft fra forskellige områder i en bygning, så som badeværelser, køkkener og opholdsrum. Samtidig indblæses frisk udendørs luft i bygningen. Kernefunktionen i **NOTUS** ventilationsanlægs system er deres varmegenvindings mekanisme. Systemet anvender en varmeveksler til at overføre varme fra den udgående luftstrøm til den indkommende friske luftstrøm. Denne overførsel af varme hjælper med at forkonditionere den indkommende luft, hvilket reducerer den energi, der kræves for at opvarme eller afkøle den til den ønskede indendørs temperatur.



### Plug-and-play forbindelser

De elektriske forbindelser til vores enheder er bekvemt placeret på ydersiden, tilgængelige via afsatte stikkontakter. Dette plug-and-play-design muliggør enkel og problemfri opsætning. Tilslut blot det relevante tilbehørskabel til det tilsvarende stik for problemfri drift, lige fra det øjeblik du pakker produktet ud.



### Luffugtighedskontrol

Takket være den indbyggede fugtigheds-sensor overvåger vores enheder effektivt fugtighedsniveauerne i returluften. Når det brugerindstillede fugtighedsniveau er nået, går enheden automatisk i fugtighedsboost-tilstand og justerer blæsehastighederne, hvilket fjerner overskydende fugt fra boligen. Når fugtighedsniveauet stabiliseres, genoptager enheden problemfrit sin normale drift.



### Motherboard og Udvidelsesmoduler

Vores Motherboard er kompatibel med alle standard ventilationskrav som automatisk bypass-spjæld styring eller ugentlig programmering mv. som Wi-Fi forbindelse. Men dine ventilationsbehov kan kræve ekstra funktionalitet, eller bygningsreglementet kan ændre sig for at inkorporere en ny standard. Vi designer forud for fremtiden og har gjort det muligt at opgradere vores enheder med forskellige udvidelsesmoduler. Hvis dit projekt har brug for en bestemt applikation, kan vi muligvis tilbyde denne funktion via et udvidelsesmodul.

## Komponenter

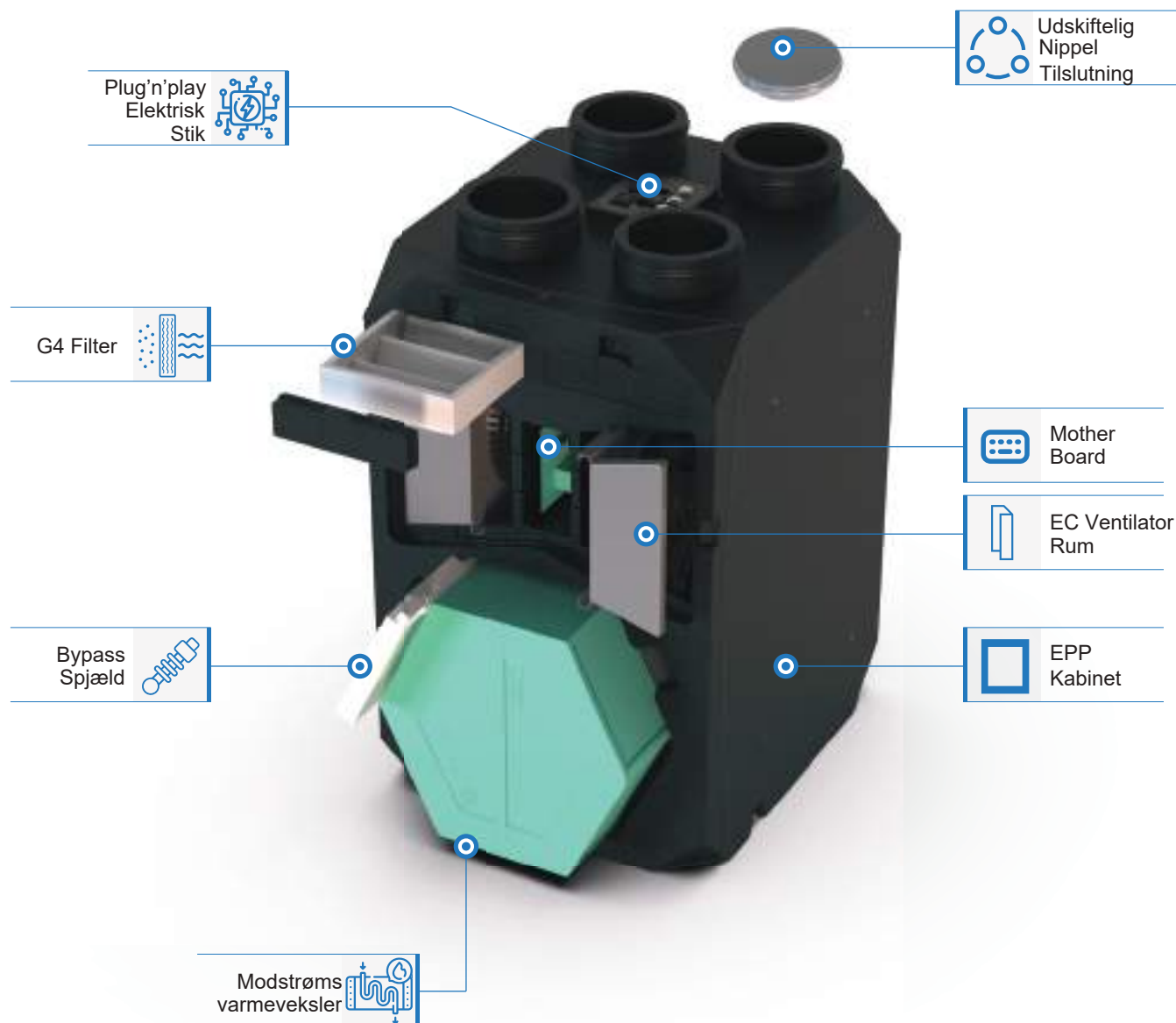

### Kabinet



Ekspanderet polypropylen (EPP) er et alsidigt og let plastskummateriale afledt af polypropylen gennem en støbe- og ekspansionsproces. EPP er værdsat for sin alsidighed og ydeevne i en bred vifte af industrier og anvendelser, hvor dens lette, stødabsorberende, isolerende egenskaber gør det til et perfekt kabinet materiale til ventilationsenheder.

### Varme-Veksler



Hjertet i NOTUS anlæggets system er den højeffektive modstrømsvarmeveksler. Komponenten letter overførslen af varme mellem de udgående og indgående luftstrømme uden direkte blanding.

### Filtre



NOTUS anlægget har 2 filtre på både forsynings- og udblæsningsluftstrømmene. Disse filtre renser den indkommende luft ved at fjerne støv, allergener og andre forurenende stoffer. Dette sikrer, at indeluften forbliver frisk og sund, samtidig med at indersiden af enheden holdes ren og beskyttet.

### EC Fans



Lavenergiventilatorer med bagudbuede knive og EC-motorer er ansvarlige for at flytte luften gennem systemet. De trækker brugt luft ud af bygningen og tilfører frisk luft udefra.

### Mother Board



NOTUS anlæggets system leveres med avancerede kontroller, der giver brugerne mulighed for at justere indstillinger baseret på deres præferencer. Disse kontroller omfatter ventilatorhastighedskontroller, filteralarmer og sensor aflæsninger og smarte funktioner såsom automatiske boost-tilstande og ugentlig planlægning.

### IoT Funktionalitet



Wi-Fi forbindelse er standard i alle NOTUS enheder og de kan nemt oprette forbindelse til den nydesignede mobilapp for at give kontrol over ventilationen, uanset hvor brugeren befinder sig.



## Tekniske Data og Dimensioner

NOTUS	
<b>Energiklasse</b>	A+
<b>Max. luftstrøm (@100 Pa)</b>	375 m <sup>3</sup> /h
<b>Max. termisk effektivitet</b>	87 %
<b>Forsyningsspænding</b>	230V AC 50Hz
<b>Max. elektrisk effekt</b>	150 W, 0.7 A
<b>Kabinet materiale</b>	Ekspanderet Polypropylen (EPP)
<b>Dimensioner (LxWxH)</b>	550x500x855 mm
<b>Vægt</b>	20 kg
<b>Varveksler type</b>	Plast modstrøm (valgfri entalpi)
<b>Ventilator og Motor type</b>	Baguddrejede ventilatorblade med EC motorer
<b>Filterklasse</b>	2 x G4 filter (valgfri F7)
<b>Kanalforbindinger</b>	begge Ø160 mm og Ø125 mm
<b>Kondensafløb</b>	Ø20 mm
<b>Monteringsmuligheder</b>	Horisontal (både venstre og højre) - Vertikal (både Top og Bund)
<b>Driftstemperaturer</b>	-25°C til +60°C

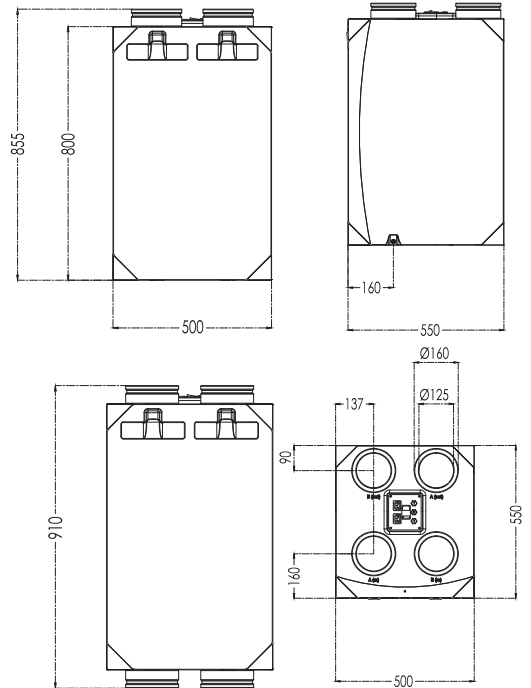

## Flowdiagrammer

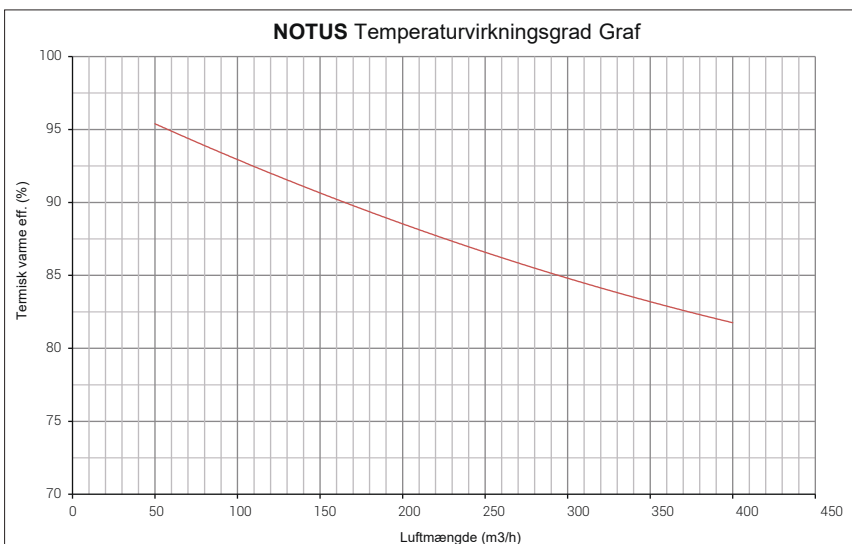
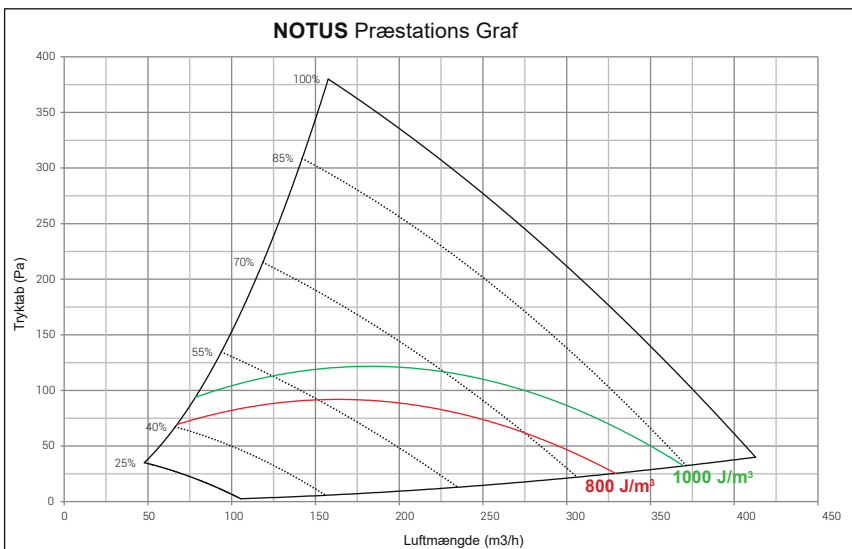

## 8 Forskellige Placeringer Af Lufttilslutninger

Vertikal Top In / Top Out Venstre  
V-TITO-V

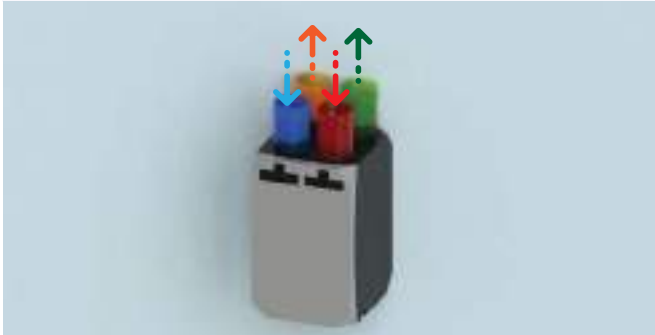

Vertikal Top In / Top Out Højre  
V-TITO-H

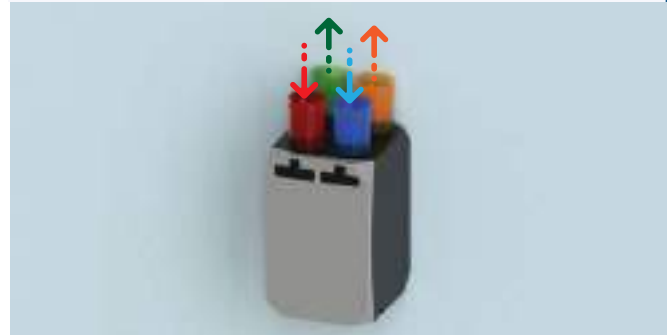

Vertikal Top In / Bund Out Venstre  
V-TIBO-V

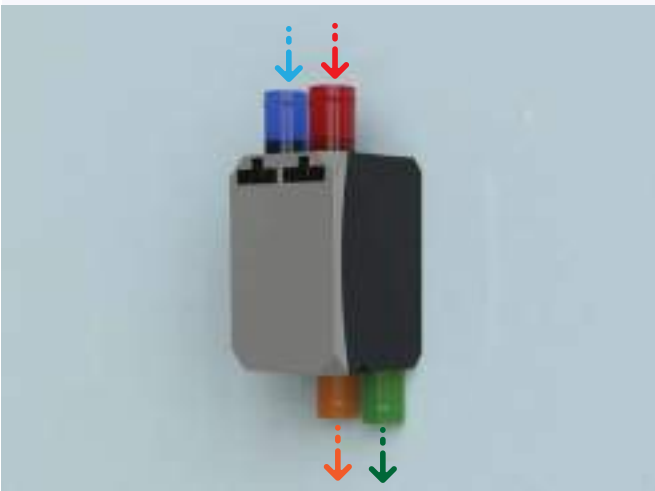

Vertikal Top In / Bund Out Højre  
V-TIBO-H

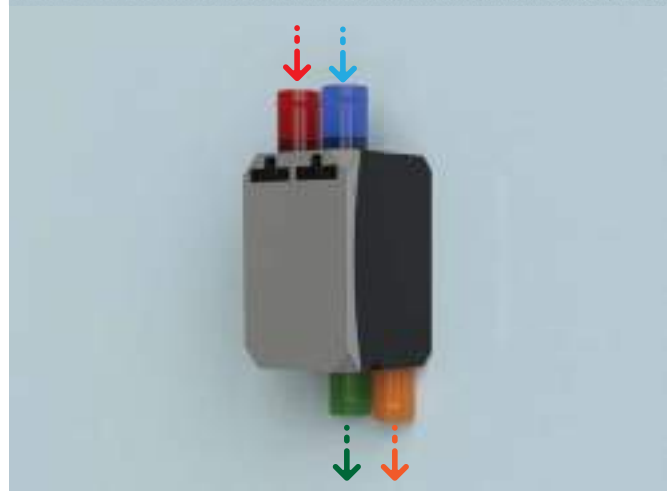

Horisontal Venstre In / Højre Out Top  
H-VIHO-T



Horisontal Højre In / Venstre Out Top  
H-HIVO-T



Horisontal Venstre In / Højre Out Bund  
H-VIHO-B



Horisontal Højre In / Venstre Out Bund  
H-HIVO-B



- **INDTAG** (udefra og ind i varmeveksler)
- **AFKAST** (fra varmeveksler til udenfor)

- **UDSUGNING** (fra bolig og ind i varmeveksler)
- **INDBLÆSNING** (fra varmeveksler og ind i bolig)

## Ny BSK Connect Mobil App

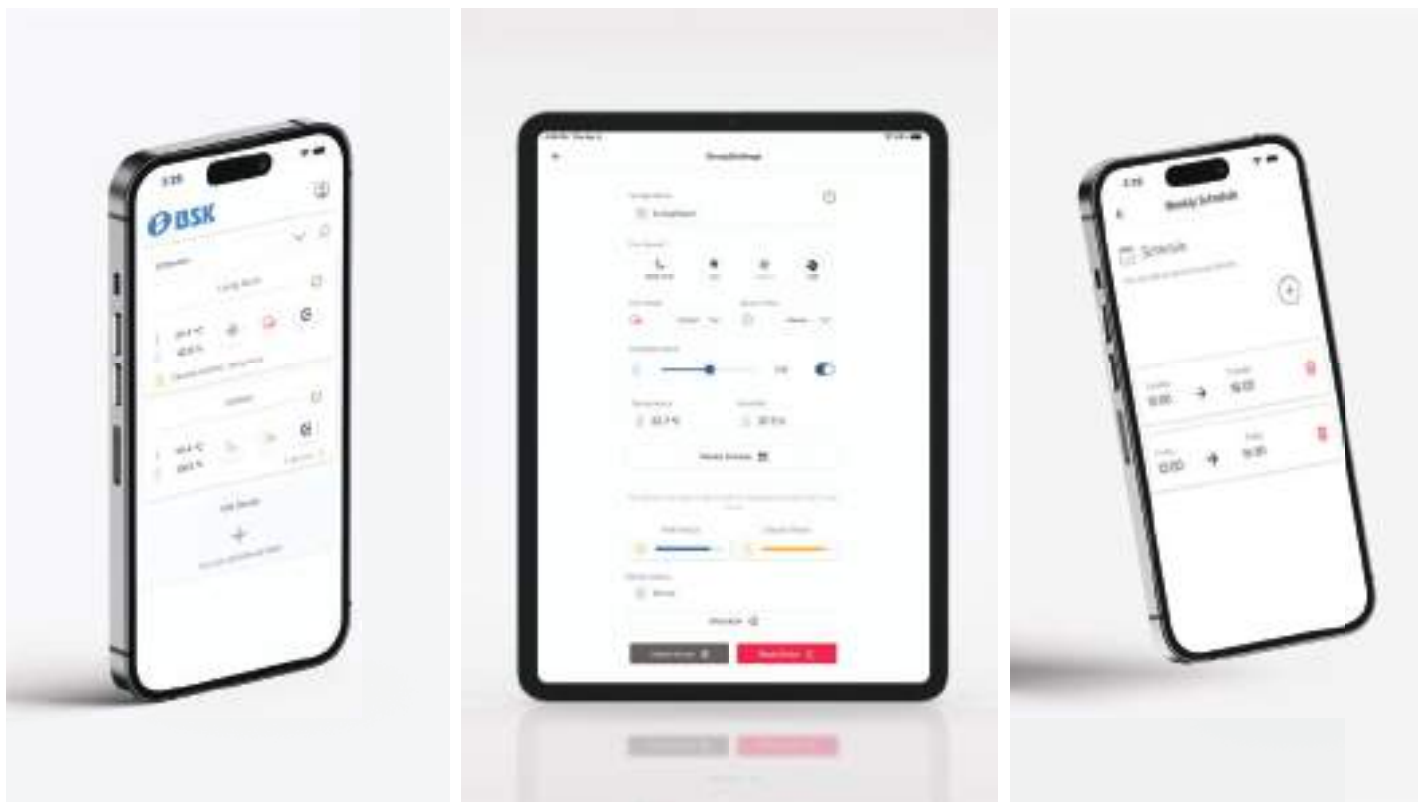

Den nydesignede mobilapp BSK Connect er tilgængelig i iOS App Store og Android Google Play Store.

Med BSK Connect mobilapp kan du;

- Overvåge udendørs og indendørs temperatur og fugtighed,
- Skifte ventilatorhastigheder, styre varmeveksler-enhed og indstille temperatur/fugtighedsniveauer,
- Planlægge ugentlige eller daglige programmer,
- Justere dine enheder og mange andre indstillinger.



## Touch Kontrol Display

NOTUS anlægget tilbyder et omfattende udvalg af kontrolmuligheder. Alle vores anlæg har Wi-Fi forbindelse, så brugerne kan styre deres anlæg ved hjælp af deres Android og IOS enheder (mobil, iPad, Tablet mm.) via vores BSK Connect app. Denne brugervenlige app tilbyder praktisk styring af dit NOTUS anlæg.

Der er et trådløst 4" touch kontrol display, hvor du kan overvåge og ændre forskellige indstillinger på dit anlæg tilgængeligt.

Alle vores anlæg er udstyret med ModBus-protokollen, der letter problemfri integration med bygningsautomatiseringssystemer. Enheden kan indstilles og betjenes kun ved at bruge en ModBus-forbindelse uden behovet for et touch kontrol display.



## BSK CloudControl

Derudover tilbyder vi til bygningsadministratorer eller ved erhvervsbygninger mm. et dedikeret webværktøj "CloudControl", der muliggør tilslutning, overvågning og styring af flere enheder. Via denne grænseflade kan bygningsadministratorer få adgang til individuelle enhedsoplysninger, modtage servicemeddelelser såsom alarm vedr. beskidte filter og endda indstille ventilator hastighedsgrænser.





## Tilbehør

### Forvarme Flade EI



For at forhindre frostdannelse inde i enheden, ved udendørs forhold under frysepunktet, anbefales det at installere en elektrisk forvarmeplade. Den elektriske forvarmeplade kan problemfrit tilsluttes ved friskluftindtagstilslutningen på din NOTUS for effektiv drift i koldt vejr.

### Varme Flade Vand

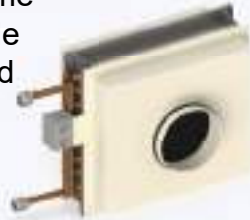

Hvis dit hus allerede er opvarmet af varmt vand, kan du udstyre vandflader af kanaltypen til tilluftudluftningen for yderligere at opvarme den indkommende luft for en præcis temperaturkontrol. Til bygninger uden mulighed for vandvarmer tilbyder vi også elvarmeplader.

### Lyddæmper



Vi har designet varmegenvindingsanlæg til at være så støjsvage som muligt; det kan dog være nødvendigt at reducere støjniveauet yderligere i nogle situationer. I sådanne tilfælde har du mulighed for at inkorporere enten en kanallyddæmper eller en fleksibel lyddæmper til trange rum direkte i forsyningskanalen.

### F7 Filter



Standard G4-filtre giver effektiv beskyttelse mod støv og større partikler. I tilfælde, hvor der kræves yderligere beskyttelse, især for beboere med allergi, anbefaler vi at vælge pollenfiltre af F7-kvalitet. Disse filtre tilbyder forbedrede filtreringsfunktioner, der er specielt designet til at fange mindre partikler, hvilket sikrer et renere og sundere indeklima.

### CO2 sensor modul



Du kan tilføje en CO2-sensor ind i dine anlæg ved udsugningstilslutningen for at overvåge og kontrollere dine CO2-niveauer i huset. Når CO2-niveauet overstiger en brugerindstillet grænse kan enheden gå i boost-tilstand for at fjerne overskydende CO2 til under den indstillede grænse. CO2-sensor anbefales især til huse med pejse.

### Brandautomatik modul



Dette modul muliggør integration af enheden med dit brandautomatiksystem, herunder brand- eller røgdetektorer. I tilfælde af brand standser den automatisk ventilationen og giver kontrol over tilsluttede brandspjæld og/eller røgspjæld. Brandautomatikken kan tilpasses til reaktion på nødsituationer.

### Fordeler Bokse



Vores Bokssystemer er intelligente udformede løsninger designet til at optimere luftstrømmen og opretholde overlegen indendørs luftkvalitet i boliger. Disse kompakte og pålidelige fordelingsbokse fungerer som centrale punkter for effektiv kanalisering af ventilation i hele huset.

### Emhætter



Vores emhætter til boliger er designet til at arbejde sammen med NOTUS. Ved at tilslutte dit NOTUS anlæg til vores emhætte, vil emhætte boost-funktionen være åben. Når du begynder at lave mad, vil NOTUS anlægget afbalancere trykket inde i huset og fjerne os mm. fra resten af huset.

## Vi tilbyder også

BG Termic Plus website  
for hele sortimentet:



## Alt i ventilationsudstyr og tilbehør til anlæg

- Armaturer
- Bokssystemer  
Fordelere t/u rist, gulvbokse og vægbokse
- Spjæld/brand- og røgspjæld/CAV
- Faste lyddæmpere  
Cirkulære, firkantede og rektangulære
- Flexlyddæmpere
- Flexforbindelser
- Riste
- VAV - spjæld m/u motor  
Cirkulære og firkantede
- Ventilationsslanger
- Ventiler
- Inspektionslem
- Flexrør
- Isoleringsstrømper
- Varmeflader  
Elektriske
- Fittings
- Brand- og røgautomatik

Se hele sortimentet på  
[www.termicplus.dk](http://www.termicplus.dk)



## Vi tilbyder også



Zephyr Et-rums ventilation  
med varmegenvinding



BG Termic Plus  
er din kompetente leverandør  
af varme- og  
ventilationsløsninger

**PLUS** vi er din professionelle  
sparringspartner indenfor  
optimale totalløsninger.

Se mere på  
[www.termicplus.dk](http://www.termicplus.dk)

Produkt webside for  
Teknisk dokumentation  
og Manualer



Scan koden med dit mobilkamera

De anførte informationer/tekniske data er baseret  
på producentens nuværende viden.  
Der tages forbehold for ændringer og evt. trykfejl.

